

Filtro de cartucho

Filtros de cartucho 40

- 2115 Filtro de presión 40 con uniones dobles
- 2116 Filtro de presión 60 con uniones dobles
- 2120 Filtro de presión portátil 40 con equipo limpiafondo
- 2121 Filtro de presión portátil 60 con equipo limpiafondo

Filtros de cartucho para piscinas pequeñas 20

- 2111 Filtro de presión 20 para colgar
- 2110 Filtro de presión 20 para acoplar a bomba
- 2112 Filtro de presión portátil 20 con equipo limpiafondo



FILTRO PRESIÓN 20 DE COLGAR

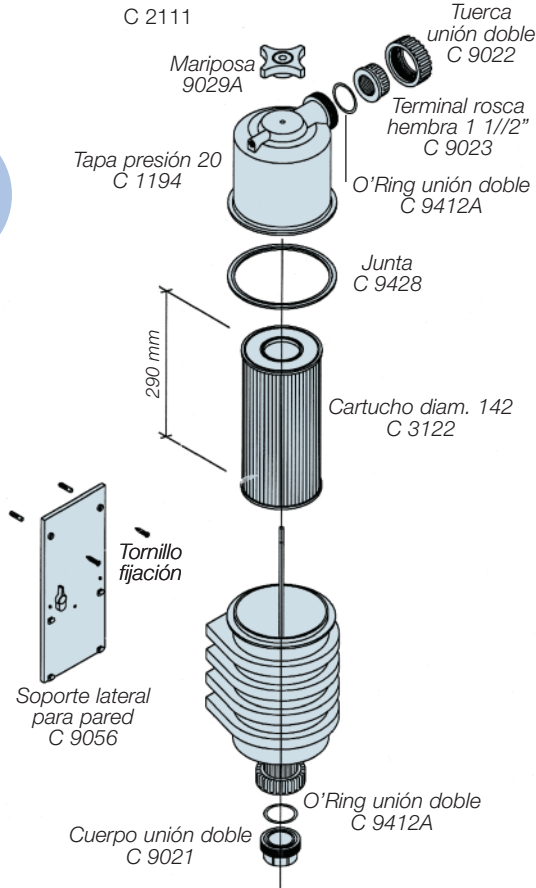

FILTRO PRESIÓN 40

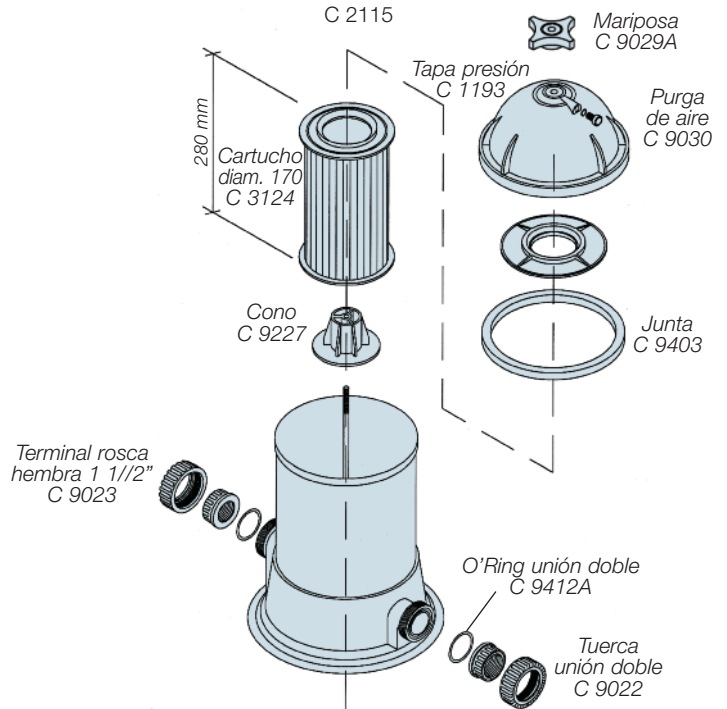

Filtro de cartucho 40 / 20 repuestos

- 1194 Tapa presión 20
- 1193 Tapa presión 40/60
- 9403 Junta tapa de presión 40
- 9428 Junta tapa de presión 20
- 9029A Mariposa de cierre
- 9030 Purga de aire

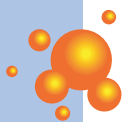

Repuestos

Cartuchos

- 3122 Cartucho 20
- 3124 Cartucho 40
- 3125 Cartucho 60

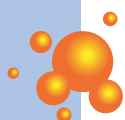

Cartuchos

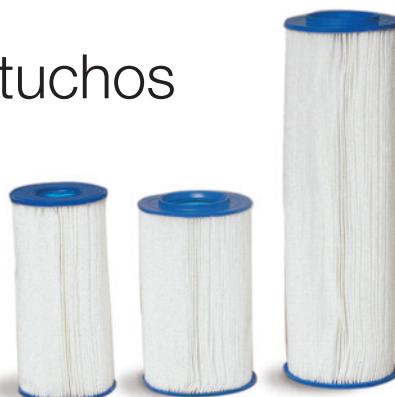

C 3122

C 3124

C 3125

Carros

- 1104 Carro portabomba / filtro 20
- 1104A Carro para filtro portátil 20
- 2120A Carro para filtro portátil (RT 30 o cartucho 40/60)

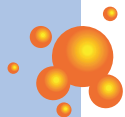

Carros



6062



6063



6591

6591A



3099

Accesorios para bombas y filtros

- 3099 Cubremotor
- 9033 Base para bomba
- 9034 Base para bomba y filtro
- 6062 Timmer para programación horaria
- 6063 Timmer para programación horaria digital
- 6591 Termómetro flotante
- 6591A Termómetro flotante "Animal"

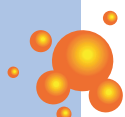

Accesorios