

Bordes atérmicos

- 3277 Borde adoquín 10 x 13 cm
- 3278 Adoquín 10 x 10 cm
- 3279 Adoquín terminación 10 x 10 cm
- 3286 Escalón 1.00 x 0.30 m
- 3287 Esquinero escalón 30 x 30 cm
- 3288 Zócalo 50 x 10 cm
- 3288/1 Zócalo 50 x 20 cm
- 3289 Esquinero horizontal para zócalo 10 cm
- 3289/1 Esquinero horizontal para zócalo 20 cm
- 3290 Esquinero vertical para zócalo 10 cm
- 3290/1 Esquinero vertical para zócalo 20 cm
- 3291 Frentín 49.8 x 10 cm
- 3291/1 Frentín 49.8 x 20 cm
- 3296 Lavapié 1,60 x 0.90 m

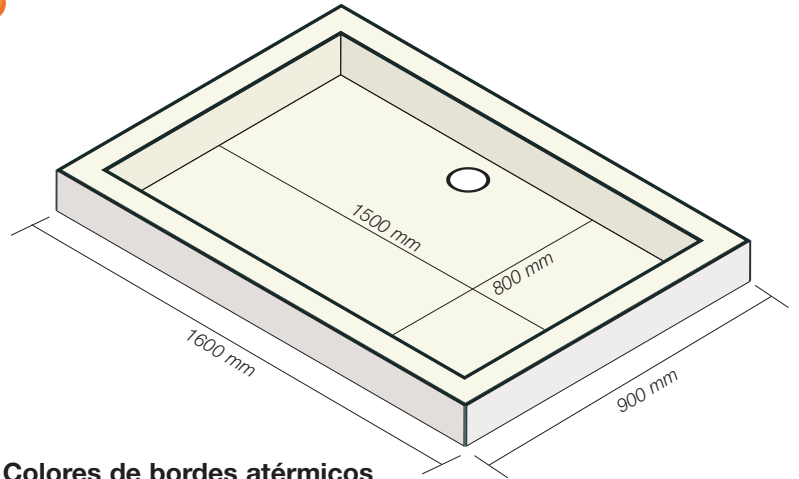

Colores de bordes atérmicos



Blanco a pedido



Arena

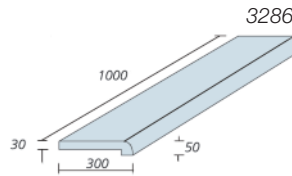
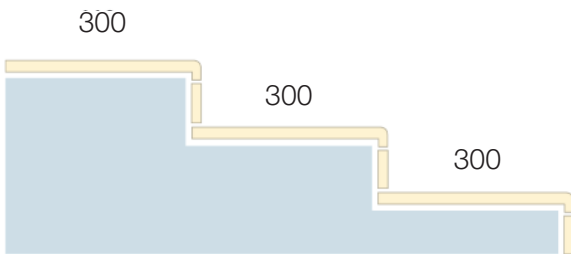

Escalón

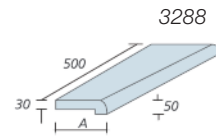

Zócalo

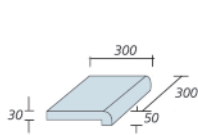

Esquinero escalón

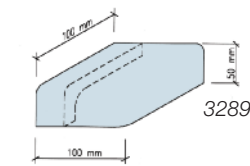

Esquinero horizontal para zócalo de 100 x 200 mm

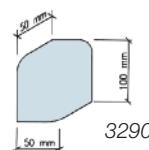

Esquinero vertical para zócalo de 100 x 200 mm



3291

Frentines en 170 y 200 mm
Longitud: 498 Espesor: 20

ADOQUINES

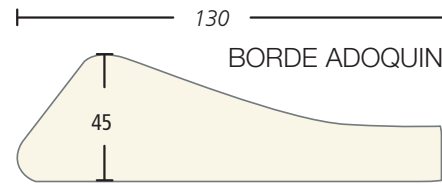
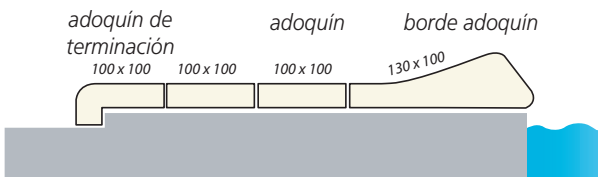

medidas expresadas en mm.

Pisos solarium

- 3235/1 Loseta tradicional 50x50x2,60
- 3235/2 Loseta lisa 50x50x2,60
- 3235/3 Loseta travertino 50x50x2,60
- 3235/4 Loseta laja 50x50x2,60
- 3235/5 Loseta arena 50x50x2,60
- 3235/6 Loseta oasis 50x50x2,60
- 3235/7 Loseta portuguesa 50x50x2,60



Tradicional



Lisa



Travertino



Laja



Arena



Oasis



Portuguesa

Bordes atérmicos



Borde Ballena

- 3200 Borde ballena recto 50x50x2,60 cm
- 3201 Borde ballena ajuste 80x50x2,60 cm
- 3202 Juego de rincón radio "20"
- 3205 Pieza izquierda del rincón radio "20"
- 3205/1 Pieza derecha del rincón radio "20"
- 3205/2 Rincón radio "20"
- 3206 Rincón radio "0" recto
- 3208 Esquina invertida radio "20"
- 3208/1 Esquina invertida radio "0"

Piezas Arco Romano

- 3214 Arranque Romano radio 1.00 m
- 3214/1 Arranque Romano radio 1.15 m
- 3214/2 Arranque Romano radio 1.50 m
- 3218 Cuñas radio 0.30 m
- 3218/1 Cuñas radio 0.50 m
- 3218/2 Cuñas radio 0.65 m
- 3218/3 Cuñas radio 0.80 m
- 3218/4 Cuñas radio 1.00 m
- 3218/5 Cuñas radio 1.15 m
- 3223 Cuña radio 1.50 m
- 3223/1 Cuña radio 2.00 m
- 3223/2 Cuña radio 3.00 m
- 3223/3 Cuña radio 5.00 m
- 3223/4 Cuña radio 7.00 m
- 3230 Cuña invertida radio 1.50 m
- 3230/1 Cuña invertida radio 2.00 m
- 3230/2 Cuña invertida radio 3.50 m

Juego Arco Romano

- 3210 1.00 m (Juego de arranque y 6 cuñas)
- 3211 1.15 m (Juego de arranque y 7 cuñas)
- 3212 1.50 m (Juego de arranque y 9 cuñas)

Círculos

- 3210/1 Radio 1.00 m (16 cuñas)
- 3211/1 Radio 1.15 m (18 cuñas)
- 3212/1 Radio 1.50 m (22 cuñas)

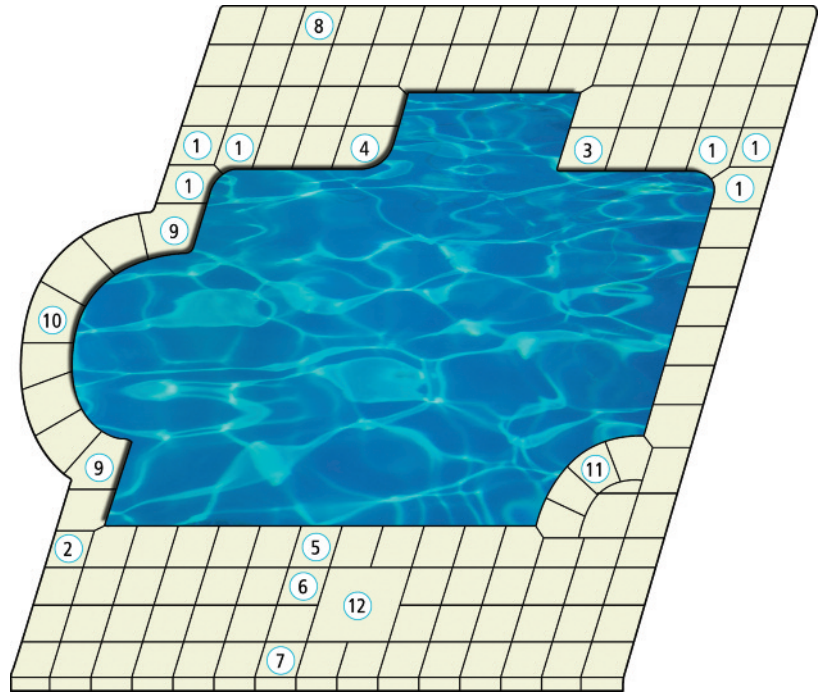

1 Rincón 3 p. $r = 20$

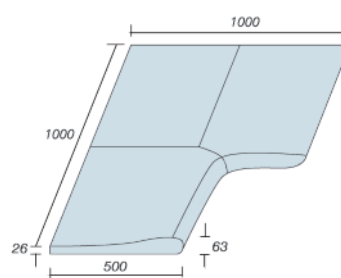

2 Rincón $r = 0$

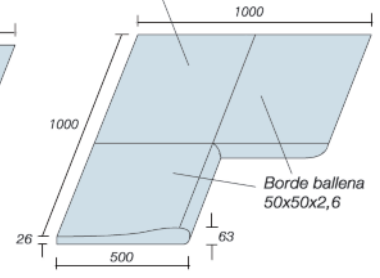

3 Esquina invertida $r = 0$

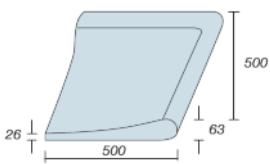

4 Esquina invertida $r = 20$

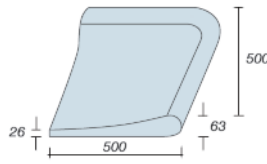

5 Borde

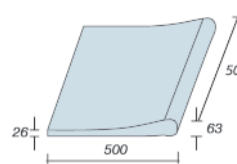

6 Loseta

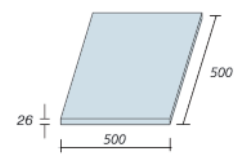

7 Borde plano

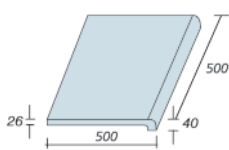

9 Juego arranque arco

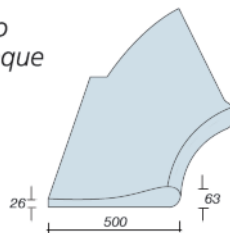

11 Cuña convexa Según el radio es el perímetro de las cuñas

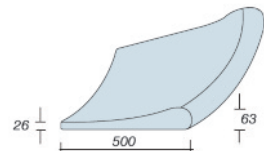

8 Loseta con terminación

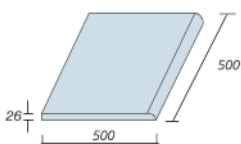

10 Cuña cóncava Según el radio es el perímetro de las cuñas

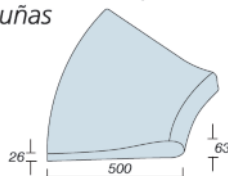

12 Loseta grande

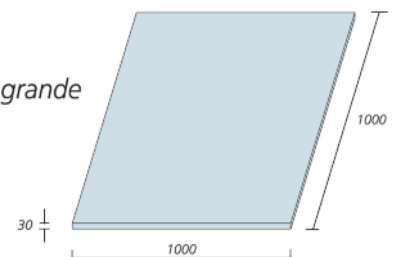

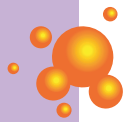

Borde Boleado

- 3270 Borde boleado 50x50x2,60
- 3270/1 Borde boleado doble terminación
- 3270/2 Rincón radio 0 recto (loseta)
- 3271 Esquina invertida recta

Piezas Arco Romano

- 3272 Arranque romano radio 1,00 m
- 3272/1 Arranque romano radio 1,15 m
- 3272/2 Arranque romano radio 1,50 m
- 3274 Cuña radio 0,30 m
- 3274/1 Cuña radio 0,50 m
- 3274/2 Cuña radio 0,65 m
- 3274/3 Cuña radio 0,80 m
- 3274/4 Cuña radio 1,00 m
- 3274/5 Cuña radio 1,15 m
- 3274/6 Cuña radio 1,50 m
- 3274/7 Cuña radio 2,00 m
- 3274/8 Cuña radio 3,00 m
- 3274/9 Cuña radio 5,00 m
- 3274/10 Cuña radio 7,00 m
- 3275/2 Cuña invertida radio 1,50 m
- 3275 Cuña invertida radio 2,00 m
- 3275/1 Cuña invertida radio 3,50 m

Juego Arco Romano

- 3273 1,00 m (Juego de arranque y 6 cuñas)
- 3273/1 1,15 m (Juego de arranque y 7 cuñas)
- 3273/2 1,50 m (Juego de arranque y 9 cuñas)

Círculos

- 3273/3 Radio 1,00 m (16 cuñas)
- 3273/4 Radio 1,15 m (18 cuñas)
- 3273/5 Radio 1,50 m (22 cuñas)

Borde Plano

- 3260 Borde plano recto 50x50x2,60
- 3267 Borde plano doble terminación
- 3261/1 Rincón radio "0" recto (loseta)
- 3261 Esquina invertida recta

Piezas Arco Romano

- 3264 Arranque romano radio 1,00 m
- 3264/1 Arranque romano radio 1,15 m
- 3264/2 Arranque romano radio 1,50 m
- 3262 Cuña radio 0,30 m
- 3262/1 Cuña radio 0,50 m
- 3262/2 Cuña radio 0,65 m
- 3262/3 Cuña radio 0,80 m
- 3262/4 Cuña radio 1,00 m
- 3262/5 Cuña radio 1,15 m
- 3263 Cuña radio 1,50 m
- 3263/1 Cuña radio 2,00 m
- 3263/2 Cuña radio 3,00 m
- 3263/3 Cuña radio 5,00 m
- 3263/4 Cuña radio 7,00 m
- 3265/2 Cuña invertida radio 1,50 m
- 3265 Cuña invertida radio 2,00 m
- 3265/1 Cuña invertida radio 3,50 m
- 3267/1 Cuña borde plano doble terminación radio 1,15 m
- 3267/2 Cuña borde plano doble terminación radio 3,00 m

Juego Arco Romano

- 3268 1,00 m (Juego de arranque y 6 cuñas)
- 3268/1 1,15 m (Juego de arranque y 7 cuñas)
- 3268/2 1,50 m (Juego de arranque y 9 cuñas)

Círculos

- 3268/3 Radio 1,00 m (16 cuñas)
- 3268/4 Radio 1,15 m (18 cuñas)
- 3268/5 Radio 1,50 m (22 cuñas)

BORDES ATERMICOS BOLEADOS

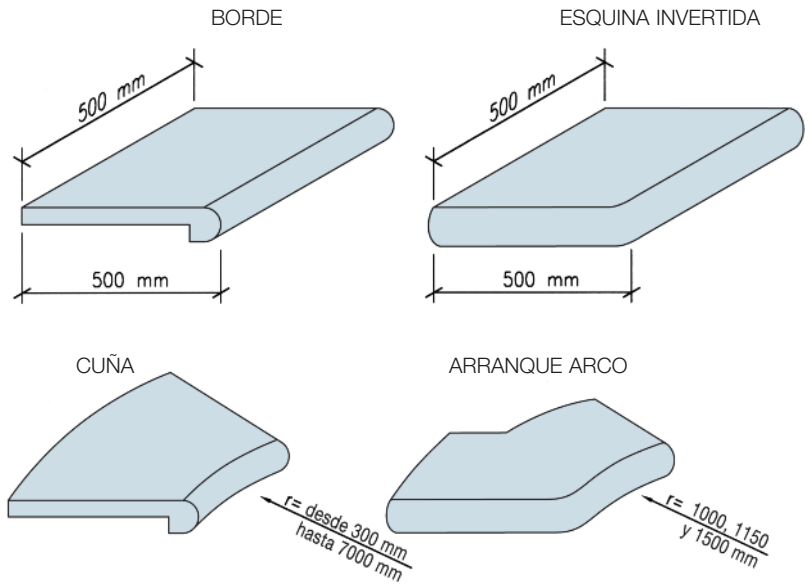

BORDES ATERMICOS PLANOS

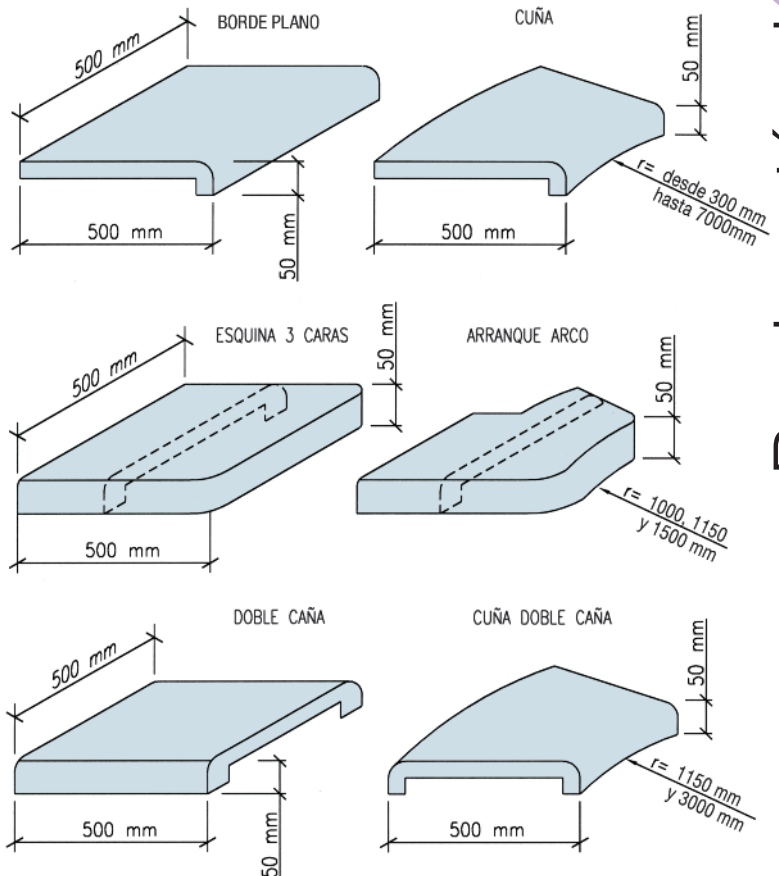

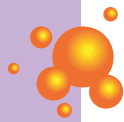

Bordes atérmicos

- 3276 Borde filandés 50 x 50
- 3295 Loseta pie izquierdo/derecho 50 x 30

Rejillas

- 3288/2 Rejilla 20 x 50 x 2,60
- 3288/3 Rejilla 33 x 50 x 2,60

Línea maderas

- 3285 Deck veta rústica 12x280x5
- 3285A Deck poro tradicional 12x280x5
- 3285B Deck veta suave 12x120x3,50
- 3285C Tablón veta suave 24x150x3,50
- 3285D Tablón veta rústica 19x148x3,50
- 3285E Tablón 1/4 caña rústica 22x152x3,5

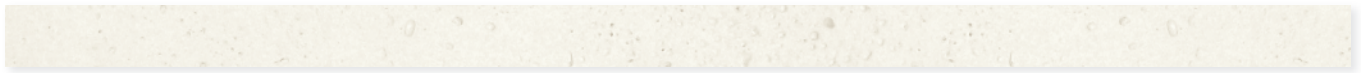
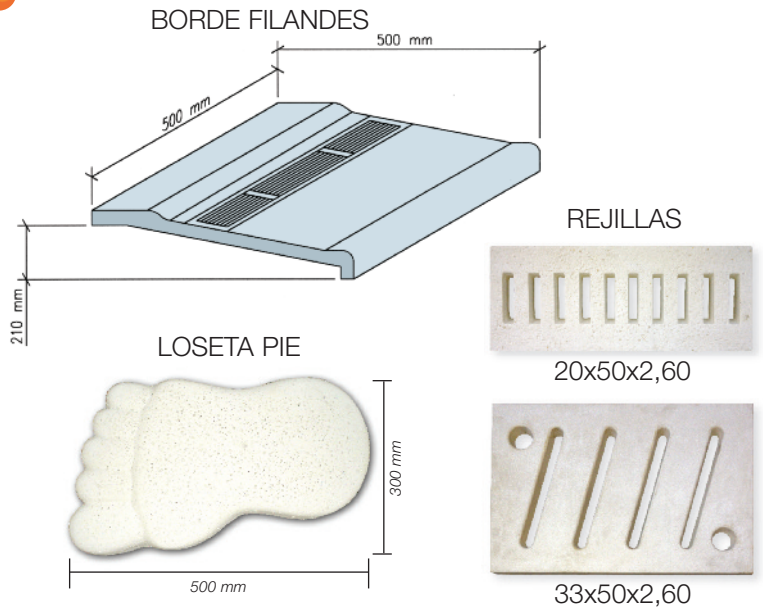

Deck poro tradicional 12x280x5

LÍNEA MADERAS

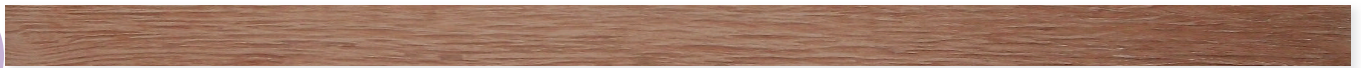

Deck veta rústica 12x280x5



Deck veta suave 12x120x3,5

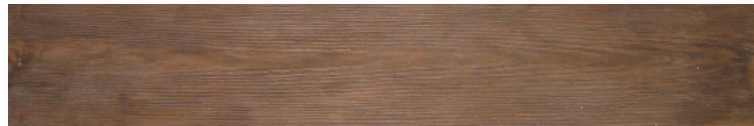

Tablón veta suave 24x150x3,5



Tablón veta rústica 19x148x3,5



Tablón 1/4 caña rústica 22x152x5 para pared



vista perfil

Moldes plásticos

- M00004 Boleado
- M00005 Ballena recto
- M00006 Plano
- M00001 Loseta tradicional



Moldes plásticos

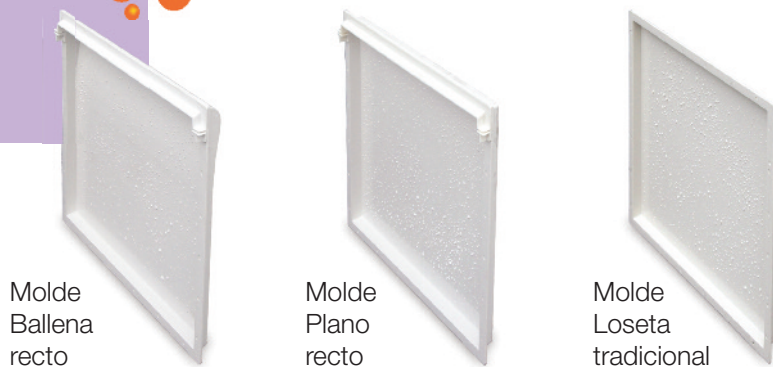

Contamos con la línea completa de moldes plásticos para la fabricación de baldosones atérmicos de las piezas indicadas en las páginas 34, 35 y baldosones para solarium de la página 33.

Molde Ballena recto

Molde Plano recto

Molde Loseta tradicional